

圆柱滚子轴承

d 20-160mm-SL045015-PP

参数信息:

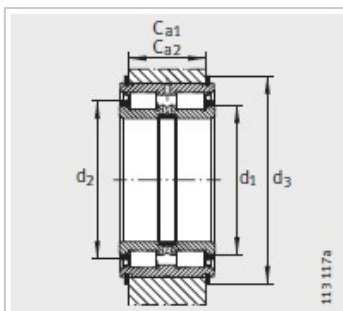
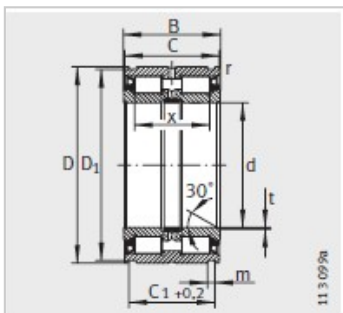

型号 :	SL045015-PP
质量/m kg :	1.96
尺寸mm :	
d :	75
D :	115
B :	54
C :	53
C +0.2 :	48.2
D :	112.1
m :	4.2
r min :	0.6
t :	1
x :	42

安装尺寸mm :

C -0.2 :	43
C -0.2 :	40
d :	89.95
d :	97
d :	124

基本额定载荷N :

动载荷 :	201000
静载荷 :	315000
疲劳极限载荷Cur/ N :	42000
极限转速 :	1400
卡环 WRE :	WRE115
止动环依据 DIN471 :	115X4

: