

圆柱滚子轴承

d 20-160mm-SL045012-PP

参数信息:

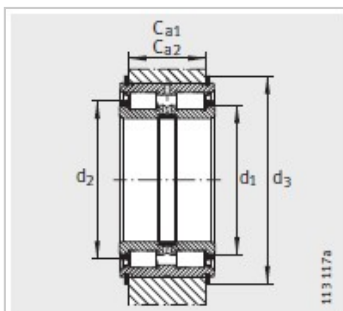
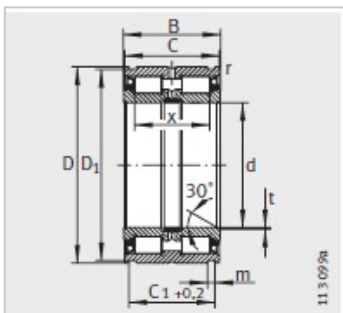

型号 :	SL045012-PP
质量/m kg :	1.26
尺寸mm :	
d :	60
D :	95
B :	46
C :	45
C +0.2 :	40.2
D :	92.4
m :	3.2
r min :	0.6
t :	1
x :	36

安装尺寸mm :

C -0.2 :	35
C -0.2 :	34
d :	73.7
d :	79
d :	104

基本额定载荷N :

动载荷 :	125000
静载荷 :	201000
疲劳极限载荷Cur/ N :	27500
极限转速 :	1700
卡环 WRE :	WRE95
止动环依据 DIN471 :	95X3

: