

机加工滚针轴承

PNA D 28-62mm-PNA35/55

参数信息:

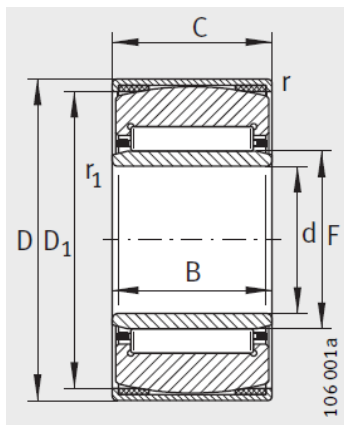

PNA

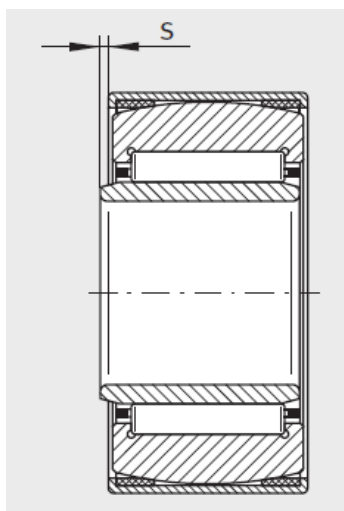

1) 轴向位移“s”

型号 :	PNA35/55
X-life :	XL
质量 g :	177

尺寸mm :

d :	35
F :	40
D :	55
C ± 0. :	20
B :	20
D :	50.5
r min :	0.8
r min :	0.3
s min :	0.5

基本额定载荷N :

动载荷 :	29500
静载荷 :	47000
疲劳极限载荷/N :	8300
极限转速 :	11000